

# Gebruikershandleiding

---

- *K-Stove Pluto E 2024 8kW*
- *K-Stove Topaz L 2025 10kW*



E

1. Belangrijke veiligheidswaarschuwingen .....	3
Dagelijks gebruik.....	3
Waarschuwingen.....	4
Onderhoud en storingen .....	4
Bij brand in het rookkanaal .....	4
Aansprakelijkheid .....	4
Doel.....	5
Wat zijn pellets? .....	5
2. Technische gegevens.....	6
3. Montage.....	7
3.1 Algemene voorwaarden.....	7
3.2 Onderdelen controleren voor installatie.....	8
3.3 Montage van rookgasvoer. ....	9
3.4 Soorten aansluiting op de schoorsteen. ....	9
3.5 Luchtinlaat .....	12
4. Reiniging .....	12
5. Onderhoudsprogramma .....	13
6. Veiligheid en onverwachte risico's.....	13
6.1 Onvoorziene risico's: .....	13
7. Bedieningspaneel: Gebruik en functies .....	14
7.1 Alarmen.....	15
7.2 Berichten .....	16
7.3 Gebruikersmenu 1 .....	17
7.4 Gebruikersmenu 2.....	19
7.5 Menu voor het programmeren van tijdbereiken .....	20
7.6 Visualisatie van de werkingstoestand.....	22
Bedrijfsgegevens .....	23

## Voorwoord

Het naleven van de voorschriften in deze handleiding is essentieel voor:

- Uw eigen veiligheid en optimaal gebruik
- Het behoud van uw garantie
- De correcte werking van het apparaat

## 1. Belangrijke veiligheidswaarschuwingen

---

### Gebruiksbeperkingen

Dit apparaat is **niet** bedoeld voor gebruik door:

- Personen met beperkte fysieke, zintuiglijke of geestelijke vermogens
- Personen met gebrek aan ervaring en kennis
- Kinderen

### Installatie

- De installatie **moet** worden uitgevoerd door een gekwalificeerde verwarmingsspecialist of een door "K-Stove" geautoriseerde monteur
- Kies de locatie en aansluitmethode zorgvuldig volgens de veiligheidsvoorschriften
- Waarschuwing: Installeer het apparaat nooit in de buurt van brandbare voorwerpen
- Het product moet worden aangesloten op een systeem met effectieve aarding
- Neem bij installatie een minimale veiligheidsafstand in acht:
- 600 mm voor materialen met ontvlambaarheidsniveau B of C
- 1200 mm voor materialen met verbrandingsniveau C3

### Dagelijks gebruik

#### Veiligheidsmaatregelen

- Lees en begrijp deze handleiding volledig voor gebruik
- Houd het deksel altijd gesloten
- Gebruik de kachel niet als kooktoestel
- Start het vuur nooit met:
- Een open deur
- Gebroken glas
- Brandbare materialen bij een defect ontstekingsysteem

## Waarschuwingen

**Vermijd contact** met hete oppervlakken zoals:

- Deurklink
- Glas
- Rookkanaal
- Gebruik altijd temperatuurbestendige handschoenen en gereedschap
- Plaats **geen** kleding of andere voorwerpen op de kachel
- Reinig de kachel nooit met water - risico op:
- Beschadiging van elektronica
- Elektrische schok

## Onderhoud en storingen

- Controleer en reinig regelmatig de rookafvoerkanalen
- Verwijder onverbrande pellets uit de brander na een mislukte ontsteking
- Bij storingen of defecten:
- Schakel de kachel direct uit
- Neem contact op met een bevoegde servicetechnicus

## Bij brand in het rookkanaal

- Doof de brander
- Koppel het netsnoer los
- Houd de deur gesloten
- Bel onmiddellijk een bevoegde servicetechnicus

## Aansprakelijkheid

- De gebruiker is verantwoordelijk voor correct gebruik
- Het bedrijf is niet aansprakelijk voor:
- Gebruikersfouten
- Wangedrag
- Nalatigheid
- Ongeautoriseerde aanpassingen
- Gebruik van niet-originele onderdelen

## Doel

De kachel is bedoeld om woningen en openbare gebouwen te verwarmen met pellets. De kachel is ontworpen en gemaakt om alleen te werken met pellets van klasse A (DIN plus 51731) met de volgende kenmerken:

- Materiaal 100% zuiver naald- of loofhout;
- Diameter 6/8 mm;
- Lengte 20-30 mm;
- Calorievermogen 5,2 kW/kg;
- Asgehalte < 8%;



Het gebruik van pellets met andere dan de aanbevolen eigenschappen kan leiden tot een afname van het vermogen, een onstabiele en inconsistente werking van de kachel.

## Wat zijn pellets?

De pellets worden geproduceerd door het samenpersen van houtafval dat overblijft na de productie van diverse meubelen, zagerijen en andere. Dit type brandstof is milieuvriendelijk omdat er tijdens het productieproces geen agglutinatoren (lijmen, harsen en andere) worden toegevoegd. In feite wordt de integriteit van de pellets gegarandeerd door de bruinkool - een natuurlijk ingrediënt dat in het hout zelf zit. Terwijl het hout een calorievermogen heeft van 4,4 kW/kg (15% vochtigheid bij 18 maanden drogen), hebben de pellets 5,2 kW/kg.

Info: Voor een goede werking van de kachel moeten de pellets op een droge plaats worden bewaard!

## Het bijvullen van de pellets kan gebeuren tijdens het werk, in de volgende volgorde:

- Open de bunker (bevindt zich bovenaan de achterkant van het product);
- Vul de trechter met een niet-brandbare bak;
- Sluit het deksel van de bunker;

Let op!!! Gebruik handschoenen! Pas op voor hete oppervlakken!

## 2. Technische gegevens

Maximale uitvoer	KW	8	10	12
Verwarmd gebied	m <sup>3</sup>	180	220	260
Hoogte H	mm	1006	1006	1006
Breedte W	mm	540	540	540
Diepte D	mm	580	580	580
Volume pelletbunker	kg	16	16	16
Verse luchtpijp	φ mm	48	48	48
Uitlaatgasleiding	φ mm	80	80	80
Gewicht	kg	126	126	126
Brandstof		Pellets	Pellets	Pellets
De schoorsteentrek	Pa	12	12	12
Elektrisch verbruik	V/Hz	60/350	60/350	60/350
Elektrische voeding	V/Hz	230/50	230/50	230/50
Energieomzettingsefficiëntie	%	>91	>91	>92
Co-emissies	Mg/m <sup>3</sup>	<300	<300	<300
Temperatuur van het rookgas	C	130	135	145

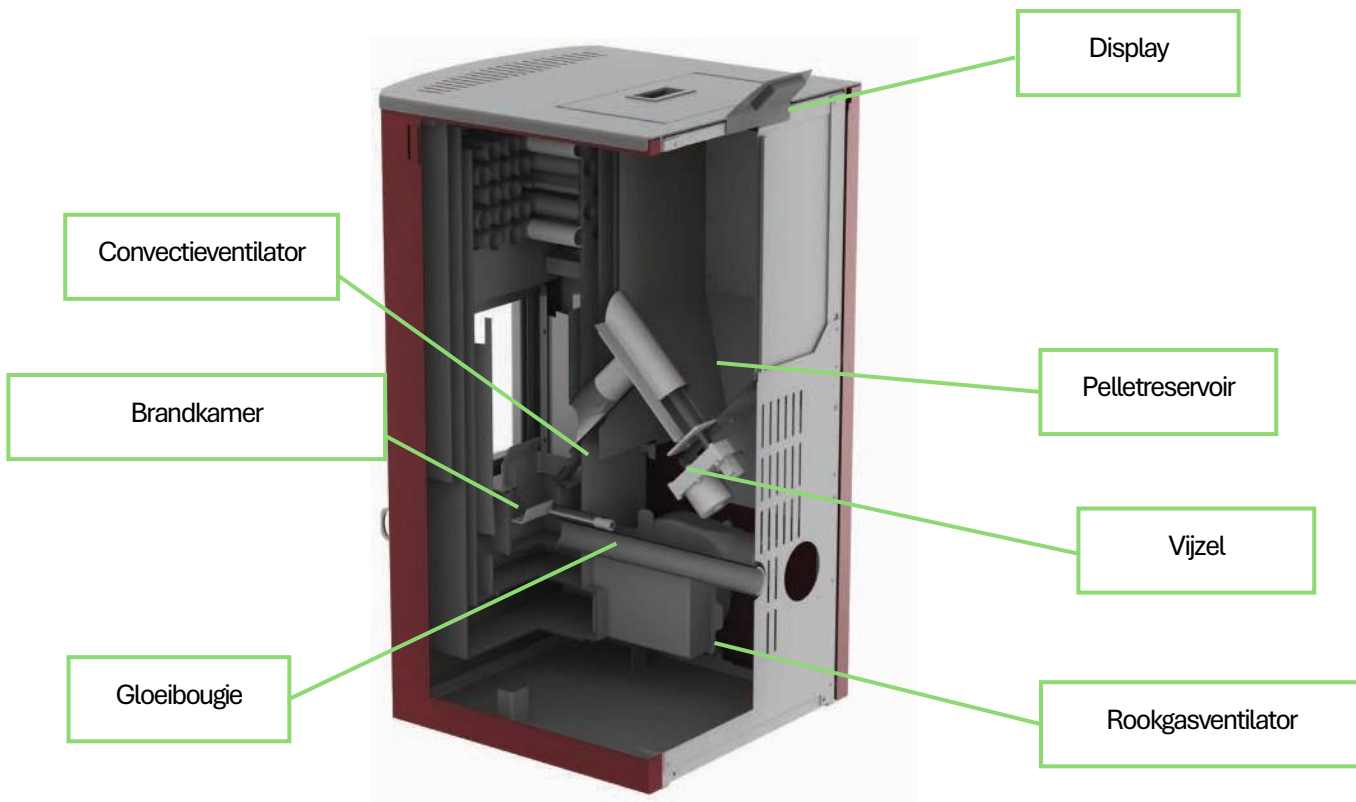

## 3. Montage

### 3.1 Algemene voorwaarden

- Bij de installatie en het gebruik van het toestel moeten alle nationale, regionale en Europese voorschriften voor een veilig gebruik van het toestel in acht worden genomen.
- Voor de installatie moet het draagvermogen van de plaats waar de kachel zal worden geplaatst, worden gecontroleerd. Het gewicht van de kachel is aangegeven in de tabel met technische gegevens.
- Om de correcte en veilige werking van de kachel te garanderen, moet aan de volgende voorwaarden worden voldaan:
- De installatie van de kachel en zijn accessoires moet worden uitgevoerd door bevoegde personen.
- De vloer waar de kachel is geïnstalleerd moet vlak en horizontaal zijn, gemaakt van brandwerend materiaal minstens 1500 mm voor de haard en niet minder dan 400 mm aan beide zijden en aan de achterkant van de muur.
- De minimale afstand van de muur tot de haard moet minstens 400 mm bedragen. De minimale ruimte voor de haard moet 1500 mm bedragen. De minimale afstand van de kachel tot de verbrandingsmaterialen moet 1500 mm bedragen.
- De deur van de open haard moet tijdens het werk goed gesloten zijn. Openen tijdens het werk is absoluut verboden.
- Bij de installatie van de kachel moeten de verbindingen tussen de afzonderlijke buizen en het schoorsteendak dicht zijn.
- Wanneer het vuur voor het eerst wordt aangestoken, ontstaat er een geur als gevolg van de verhitting van de verf.
- De haard is geverfd met hittebestendige verf, die zijn ultieme weerstand bereikt na herhaaldelijk gebruik van de haard. Beperk daarom de interactie van buitenaf met de coating tot een minimum om het niet te beschadigen.

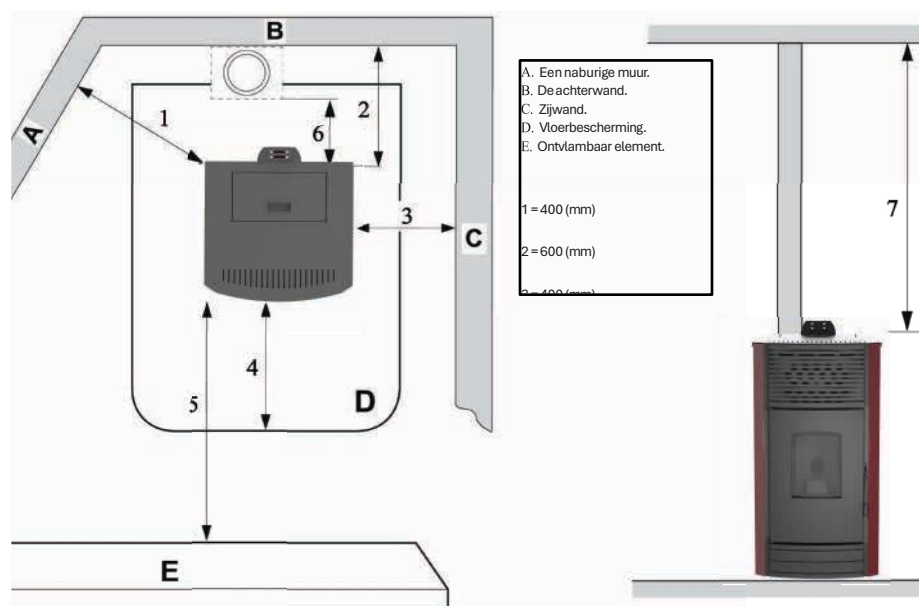

### 3.2 Onderdelen controleren voor installatie.

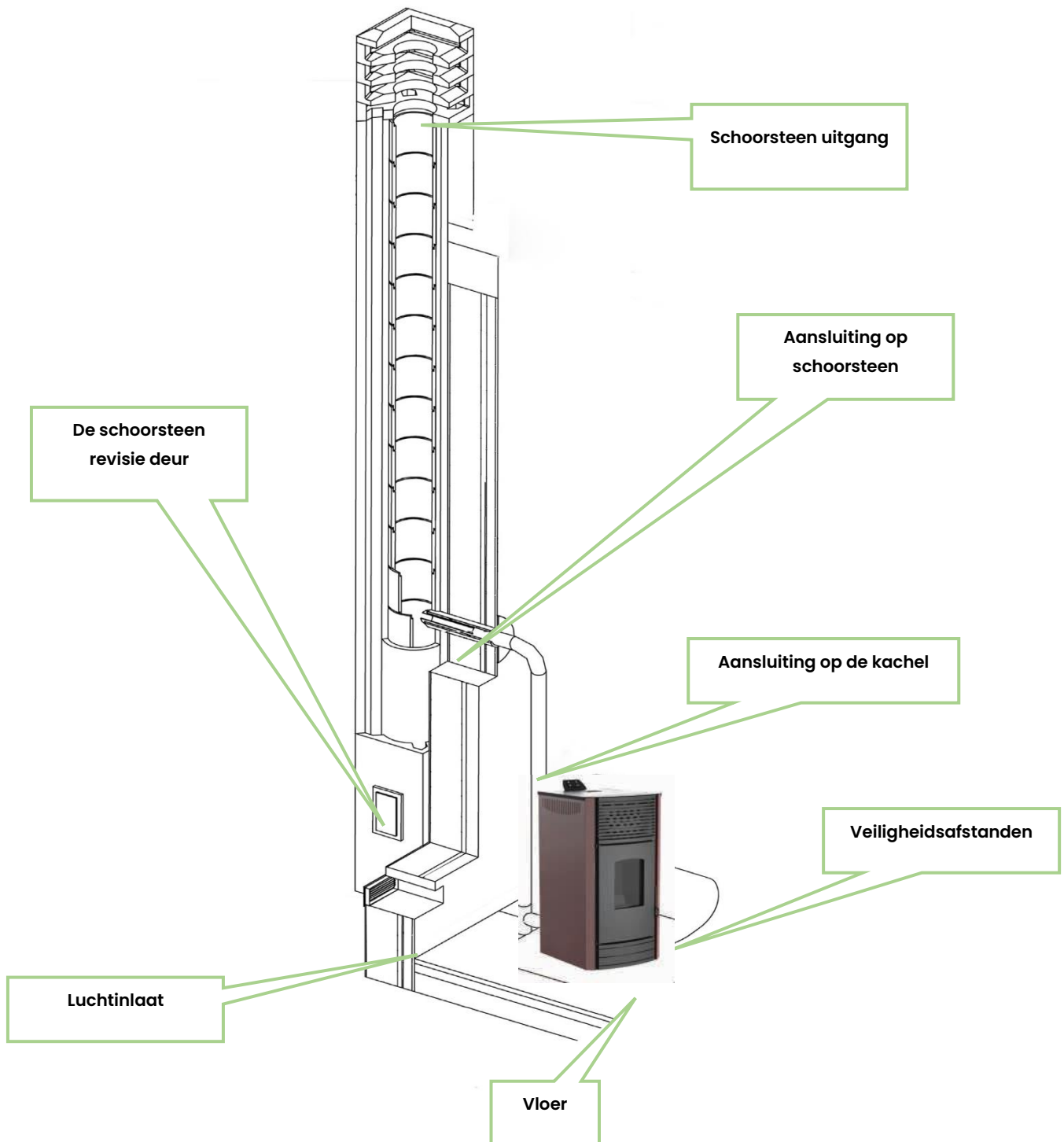



### 3.3 Montage van rookgasvoer.

Voor de montage van de kanaalbuizen is het gebruik van onbrandbare materialen, die bestand zijn tegen brandbare producten en condensatie, verplicht. De montage moet zodanig worden uitgevoerd dat een luchtdichte afsluiting wordt gegarandeerd en condensatie wordt voorkomen. Vermijd, indien mogelijk, het aanbrengen van horizontale delen. Richtingsverschuiving geschiedt door gebruik te maken van knieschotten met een maximale hoek van 45°.

Voor verwarmingstoestellen uitgerust met een rookventilator, d.w.z. alle "K-Stove" kachels, moeten de volgende instructies in acht worden genomen:

- Horizontale delen moeten een helling van minstens 3° naar boven hebben;
- De lengte van de horizontale delen moet zo kort mogelijk zijn, maar mag niet meer dan 3 m bedragen;
- Meer dan vier richtingsveranderingen zijn verboden, met inbegrip van de gevallen waarin een T-vormig element wordt gebruikt;
- De kanaalcomponenten moeten luchtdicht zijn en worden geïsoleerd indien ze zich uitstrekken buiten het gebouw waarin de haard is geïnstalleerd;
- De onderdelen van het kanaal moeten een roetreiniging mogelijk maken;
- De kanaalcomponenten moeten een constante sectie hebben. Een sectieverandering is alleen toegestaan in de schoorsteenverbinding;

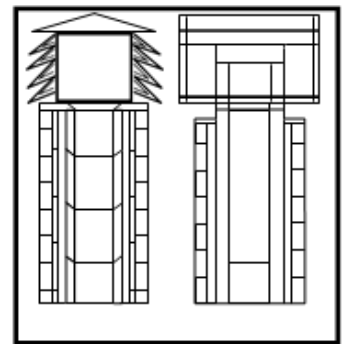

### 3.4 Soorten aansluiting op de schoorsteen.

De schoorsteen of het kanaalonderdeel moet aan de volgende eisen voldoen: luchtdicht, waterdicht en behoorlijk geïsoleerd zijn, vervaardigd zijn van materialen die bestand zijn tegen de normale mechanische slijtage en tegen de warmte afkomstig van de verbrandingsproducten en condensatie.

- Verwijderd houden van brandbare materialen.
- De aanbevolen schoorsteentrek op het werk – van 12-20 Pa.

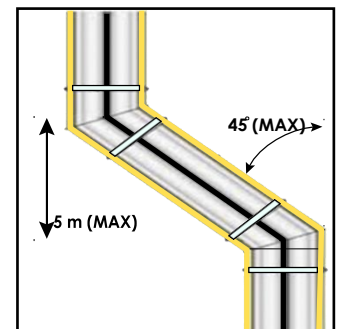

### Attentie!!!

In geval van brandgevaar moet u het product van het display afzetten. Hierdoor zal de zuurstoftoevoer naar het product stoppen.

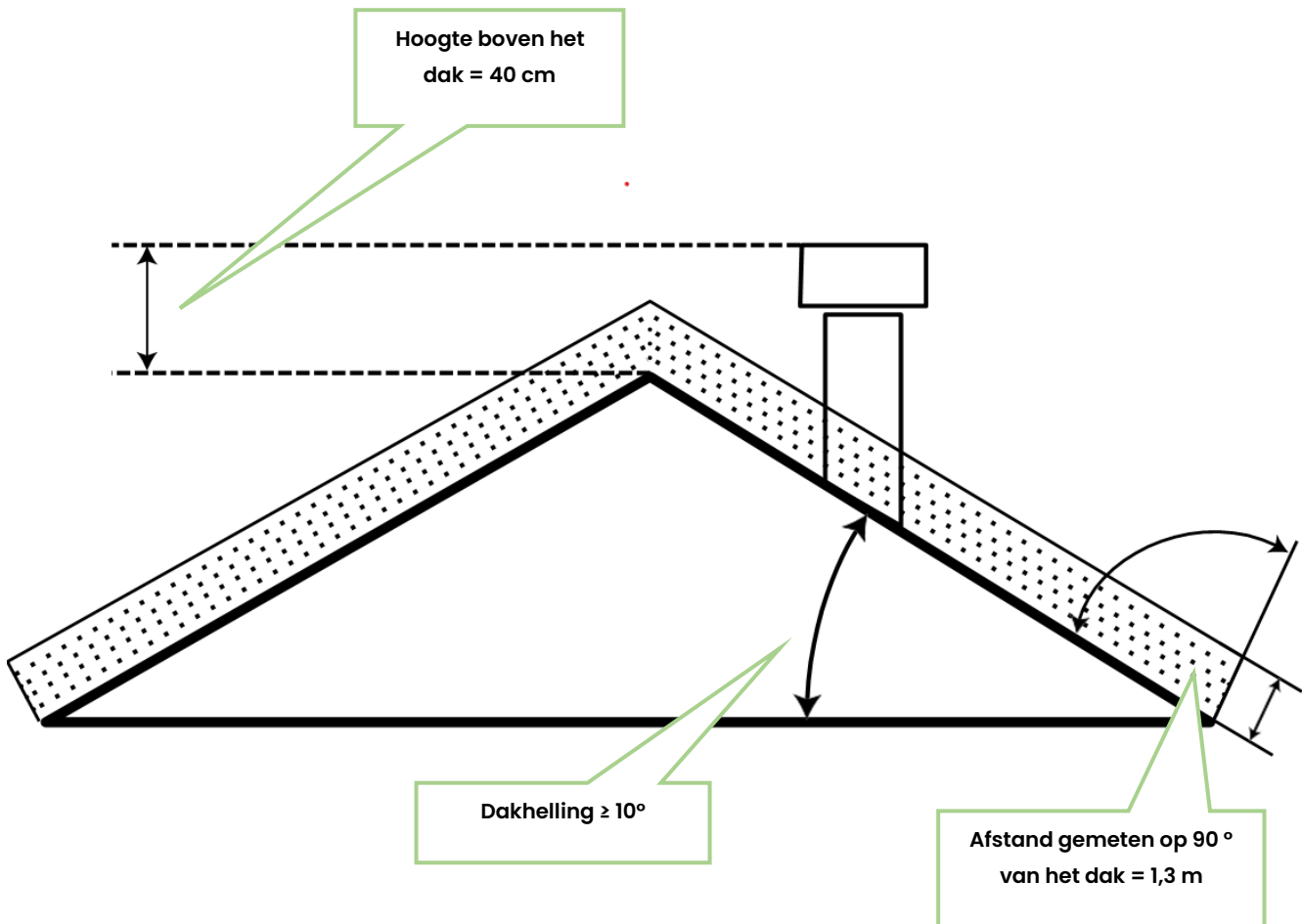

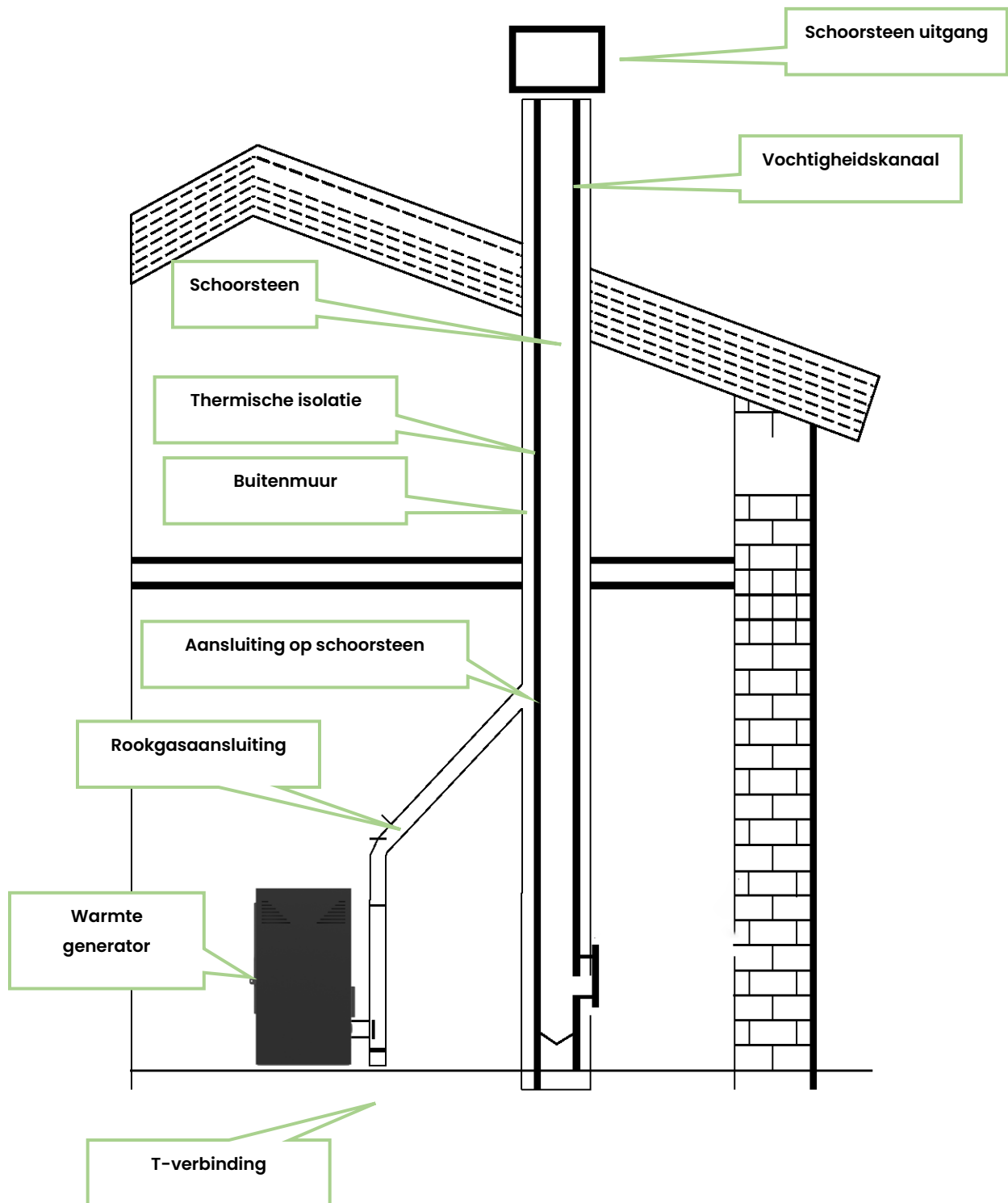

### 3.5 Luchtinlaat

De aanzuigbuis of luchtinlaat is achteraan geplaatst en heeft een cirkelvormig gedeelte met een diameter van 48 mm. De verbrandingslucht kan worden aangezogen:

- van de camera, op voorwaarde dat deze zich in de nabijheid bevindt van een luchtinlaat die in verbinding staat met de buitenmuur met een minimumoppervlakte van 100 cm<sup>2</sup>, goed geplaatst en beschermd door een rooster.
- Of door rechtstreekse aansluiting aan de buitenkant met een geschikte slang met een binnendiameter van 48 mm en een maximumlengte van 1,5 M.2

## 4. Reiniging

Het schoonmaken van de haard mag alleen gebeuren als het koud is. De reiniging van de verbrandingskamer moet dagelijks worden uitgevoerd. Zorg er daarvoor voor dat de haard niet meer werkt en volledig koud is. Trek de verbrandingspot omhoog en neem hem uit de haard, en maak hem vervolgens schoon van roet. Bij het verwijderen opent de verbrandingspot op de bodem van de verbrandingskamer een opening die bestemd is voor de opgehoopte as. Verzamel de as in de aslade en plaats de verbrandingspot terug op zijn plaats en sluit vervolgens de deur. De haard is klaar voor gebruik.

Het reinigen van schoorstenen en rookkanalen gebeurt één keer per 1,5 ton gebruikte brandstof.

Eenmaal schoon, controleert en sluit het reinigungsdeksel. Controleer of de bouten goed zijn vastgedraaid. Controleer elke keer dat u het opent of de isolatiedichting niet goed is. Als dit gebeurt, mag u het product niet gebruiken totdat de isolatiedichting hersteld is.

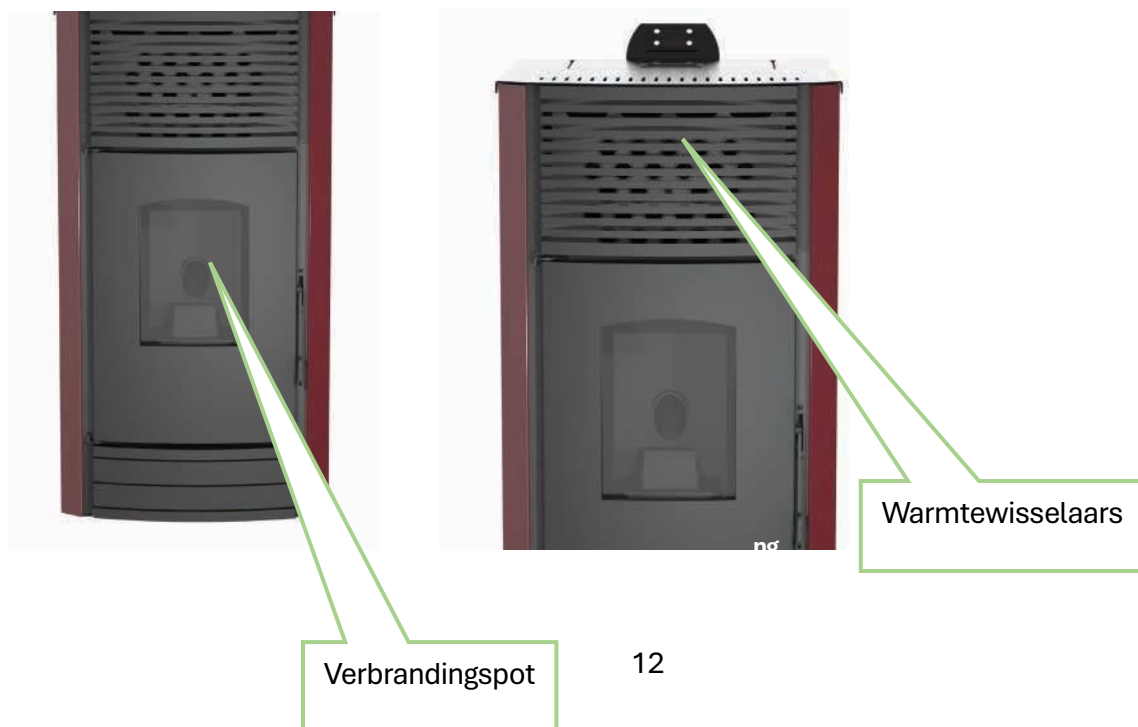

## 5. Onderhoudsprogramma

	Bij elke ontsteking	Wekelijks	Twee keer per seizoen	Jaarlijks
Verbrandingskamer	V			
Maak de asbak schoon		V		
Glas		V		
De Deur		V		
Reinig de rookgasafvoer			V	V
Deurafdichtingen				V
Schoorsteen			V	V

## 6. Veiligheid en onverwachte risico's

Gevaarlijke situaties kunnen zich voordoen in de volgende gevallen:

- Geautomatiseerde pelletkachel wordt verkeerd gebruikt.
- Het toestel is geïnstalleerd door niet-gekwalificeerd personeel.
- Er wordt niet voldaan aan de veiligheidsinstructies die in deze handleiding worden beschreven.

### 6.1 Onvoorziene risico's:

Pelletkachel "K-Stove" is ontworpen en vervaardigd in overeenstemming met de veiligheidsvoorschriften op nationaal, regionaal en Europees niveau. Hoewel rekening is gehouden met mogelijke risico's als gevolg van oneigenlijk gebruik, kunt u de volgende risico's ondervinden:

- Risico's van verspreiding van de verbranding buiten de haard: door het openen van de deur van de kamer van de haard kunnen hete/brandende deeltjes vallen (zoals hete as en kleine deeltjes brandende kolen), wat kan leiden tot brand in de verwarmde ruimte. Het is daarom noodzakelijk dat het product altijd werkt met een goed gesloten deur. Deze kan pas worden geopend als het product volledig is afgekoeld;
- Risico op brandwonden door hoge temperaturen als gevolg van het verbrandingsproces in de verbrandingskamer en/of toegang tot de deur van deze verbrandingskamer wanneer het product niet volledig afgekoeld is;
- In geval van brandgevaar moet het product worden stilgelegd met de regelaar en de stroomvoorziening totdat de oorzaak van het probleem is vastgesteld.

## 7. Bedieningspaneel: Gebruik en functies



### Display D1:

Tijd, systeemstatus, fout, menu, submenu, parameterwaarde.

### Display D2:

Stroom, parameter code.

### Display D3:







Recept.

### Display D4:

Hoofdtemperatuur, parameter code.

KEY	KLIK	LANG DRUK
P1	Visualisaties / Menu Afsluiten	Ontsteking / Blussing / Blok reset
P2	Verbrandingsvermogen wijzigen / Gegevens opslaan	Handmatig laden van houtpellets
P3	Thermostaat wijzigen (+) / Gegevens verhogen	Correctie pelletlading
P4	Thermostaat wijzigen (-) / Gegevens verlagen	Verbrandingsventilatorsnelheid correctie

### Waarden op de hoofdlijst

L1		Heating Fan On
L2		Auger On
L3		Ignition Resistance On
L4		Thermostat temperature reached
L5	 G	Daily program selected
L6	 S	Weekly program selected
L7	 W	Week End program selected

## 7.1 Alarmen

- Er01:** Beveiligingsfout hoogspanning 1. Het kan ook ingrijpen als het systeem uit staat;
- Er02:** Beveiligingsfout Hoge Spanning 2. Hij kan alleen ingrijpen als de verbrandingsventilator actief is;
- Er03:** Uitschakelen bij lage uitlaattemperatuur of ontbreken van licht in de vuurkorf;
- Er05:** Doving door hoge uitlaattemperatuur;
- Er06:** Pellet Thermostaat open (vlam komt terug van de vuurkorf);
- Er07:** Encoderfout. De fout kan ontstaan door een gebrek aan signaal van de encoder;
- Er08:** Encoderfout. De fout kan optreden als gevolg van problemen met de afstelling van het aantal omwentelingen.
- Er11:** Klokfout. De fout treedt op als gevolg van problemen met de interne klok;
- Er12:** Blussen bij onsteking;
- Er15:** Uitdoving als gevolg van stroomuitval gedurende meer dan 50 minuten;
- Er17:** Aanpassen van de luchtstroom mislukt;
- Er18:** Geen pellet meer in de bunker;
- Er39:** Luchtstroomsensor beschadigd;
- Er41:** Het minimum luchtdebiet in Check Up is niet bereikt;
- Er42:** Maximaal luchtdebiet overschreden (F40);
- Er44:** Fout bij openen deur;
- Er47:** Fout Encoder Auger: signaal ontbreekt Encoder (indien P81=1 of 2);
- Er48:** Fout encoder auger: Auger regelsnelheid niet bereikt (als P81=1 of 2);
- Service:** Meldt dat het geplande aantal bedrijfsuren (parameter T66) is bereikt.  
Het is nodig om voor service te bellen.

## 7.2 Berichten

	<b>Beschrijving</b>	<b>Code</b>
	<i>Afwijking bij het controleren van de sensoren, tijdens de opstartfase.</i>	<b>Sond</b>
	<i>Ruimtetemperatuur hoger dan 50 °C.</i>	<b>Hi</b>
	<i>Deze melding geeft aan dat de geplande bedrijfsuren (parameter T67) bereikt zijn.</i>	<b>CLr</b>
	<i>Deur open.</i>	<b>Port</b>
	<i>Deze melding verschijnt als het systeem tijdens het ontsteken (na het voorladen) niet handmatig wordt uitgeschakeld: het systeem stopt pas als het naar de Run mode gaat.</i>	<b>OFF dEL</b>
	<i>Periodieke reiniging aan de gang.</i>	<b>PCLr</b>
	<i>Geen communicatie tussen moederbord en toetsenbord.</i>	<b>-</b>



## 7.3 Gebruikersmenu 1

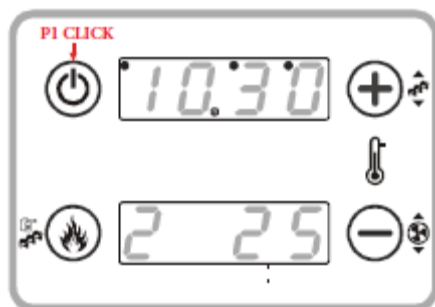

**tA** = kamertemperatuur [°C];

**tF** = Uitlaattemperatuur [°C];

**tr** = Verre Ruimtetemperatuur [°C];

**UF** = toerental verbrandingsventilator [RPM];

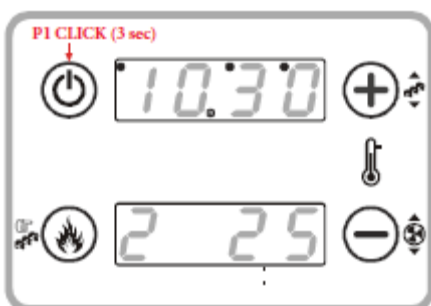

Het is mogelijk om het ontstekingsproces te activeren door lang op de **P1** knop te drukken;

Het is mogelijk het uitdoofproces te activeren door de toets **P1** lang in te drukken;

Het is mogelijk om de blokkering op te heffen door lang op de **P1** toets te drukken.

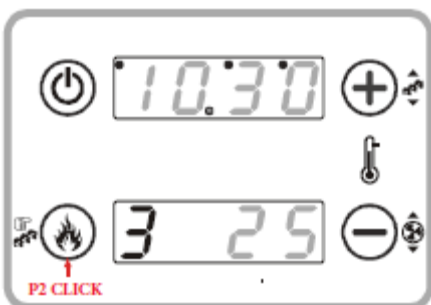

### Instelling verbrandingsvermogen

Klik op toets **P2**: het display D2 knippert. Met een andere klik op dezelfde toets, wordt het vermogen gewijzigd. Voorbeeld: 1-2-3-4-5-A (A=Automatische verbranding). Na 5 seconden wordt de nieuwe waarde opgeslagen, en de display toont als normaal.

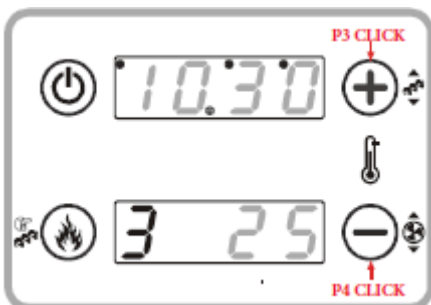

### Thermostaat instelling

Druk op de toets **P3** of **P4**: het display D3 knippert. Door achtereenvolgens op de P3 / P4 toets te drukken, is het mogelijk de ingestelde temperatuur van de thermostaat te verhogen of te verlagen. Na 5 seconden wordt de nieuwe waarde opgeslagen, en het display toont als normaal.

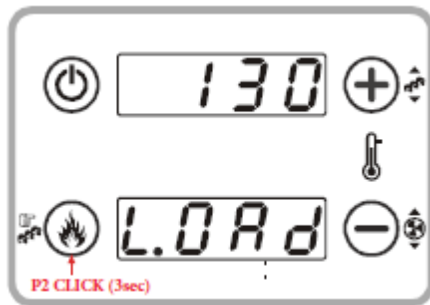

#### Handmatig laden van pellets

Het lang indrukken van toets **P2** activeert het handmatig laden van de pellets met continue activering van de vizelmotor. Het onderste display toont het woord Laden, het bovenste display toont de verstreken laadtijd. Om het laden te stoppen, druk op een willekeurige knop. Het laden stopt automatisch na 300 seconden.

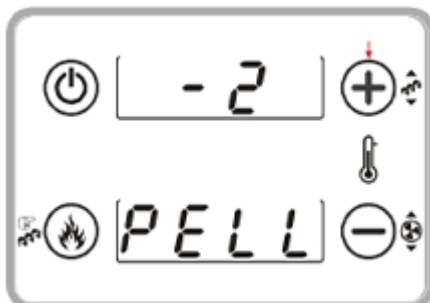

#### Correctie pelletlading

Het lang indrukken van de **P3** toets activeert deze functie (U moet dit twee keer doen om toegang te krijgen tot de modaliteit wijzigen). Het onderste display toont PELL, het bovenste display de waarde. Met de knoppen P3/P4 wordt de waarde verhoogd of verlaagd; de standaardinstelling is '0'. Na 5 seconden is de nieuwe waarde opgeslagen, en de display toont als normaal.

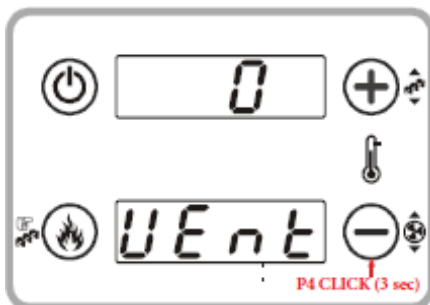

#### Verbrandingsventilator correctie

Het lang indrukken van toets **P4** activeert deze functie (u moet dit twee keer doen om toegang te krijgen tot de modaliteit wijzigen). Het onderste display toont **UEnt**, het bovenste display de waarde. Met de toetsen P3/P4 wordt de waarde verhoogd of verlaagd; de standaardinstelling is '0'. Na 5 seconden is de nieuwe waarde opgeslagen, en toont het display de normale waarde.

## 7.4 Gebruikersmenu 2

De toegang tot het menu geschiedt door **P2** en **P4** **gelijktijdig in te** drukken.

### Verwarmingsvermogen (**lucht**)

Met dit menu kan het verwarmingsvermogen worden gewijzigd:



- Vermogen handmatig ingesteld van 1 tot 5.
- Verwarmingsvermogen automatisch ingesteld door het systeem.

### Chrono Inschakel Menu

Met dit menu kan de chronomodaliteit worden geselecteerd.

Op het display verschijnt het label, **Modus**.

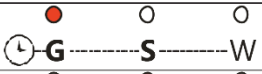
CrOn

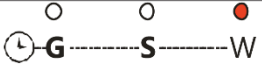
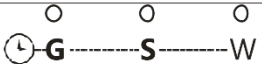
MODALITY	LED
<b>Gior:</b> Daily Program , 3 programs for each day of the week;	
<b>SEtt:</b> Weekly Program , 3 programs for all days of the week;	
<b>FiSE:</b> Week-End Program , 3 programs for Mon-Fri and Sat-Sun;	
<b>OFF:</b> Programs Disabled;	

## 7.5 Menu voor het programmeren van tijdbereiken

Op het display verschijnt het label **ProG**. Het heeft 3 submenu's, één voor elke programmamodaliteit:

- **Dagelijks:** hiermee kunnen 3 programma's voor elke dag van de week worden ingesteld **M o;**
- **Wekelijks:** hiermee kunnen 3 programma's worden ingesteld voor alle dagen van de week **M S;**
- **Weekend:** hiermee kunnen 3 programma's worden ingesteld voor ma-vr en 3 programma's voor za-zo **M F - S S;**

### Instructies - Voor elk programma is het nodig de “aan- en uit” tijd in te stellen.

1. Scroll met de knoppen **P3/P4** tot het gewenste submenu en druk op de knop **P3** (G i o r n);
2. Druk op de toetsen **P3/P4** om één van de 3 beschikbare programma's te kiezen;
3. Druk gedurende 3 seconden op de knop **P1**;
4. Selecteer het ontstekingstijdstip;
5. Druk op knop **P2** om in de wijzigingsmodus te komen: de geselecteerde waarde (uren of minuten) knippert. Druk op de toets **P3** om te schakelen tussen uren en minuten, **P3/P4** om de waarde te wijzigen;
6. Druk op de knop **P2** om op te slaan;
7. Selecteer met toets **P3** de Uitschakeltimer en herhaal de procedure vanaf punt 5;

Voor elke tijd is het mogelijk de minuten te wijzigen met intervallen van 15 minuten (bijv.: 20:00, 20:15, 20:30, 20:45). Alleen voor 23.00 uur is het mogelijk de minuten te verhogen van 45 naar 59, om een ontsteking rond middernacht te krijgen.

### Met de toetsen **P3/P4** is het mogelijk alle programma's te bekijken:

- De bovenkant van het display toont programma's;
- Er worden geen programma's getoond met (-----);
- Onderaan op het display staat: dag / tijdzone / start / stop;
- Door toets **P1** **continu in te drukken**, kan de geselecteerde tijd worden in- of uitgeschakeld.



### Programma Chrono over Middernacht (00:00)

- Stel de **ON** tijd van de vorige dag in op de gewenste waarde: Bijv. 20h30;
- Stel de **UIT**-tijd van de vorige dag in: 23h59 Stel het uur van de volgende dag in 00h00;
- Stel de volgende dag de tijd in: Ex. 6h30. Het systeem gaat **AAN** om 20:30 van dinsdag tot woensdag en gaat **UIT** om 06:30.

20.30

3.60

6.30

1'UE

Klok (**oroL**) - Met dit menu kunt u de tijd en datum instellen. Het display boven toont het uur en de minuten, het display onder toont de dag van de week. Druk op de toets **P2** om de bewerking te openen. De geselecteerde waarde (uren, minuten, dagen) knippert. Om de waarde te wijzigen, gebruikt u de toetsen **P3/P4**. Druk op toets **P2** om over te schakelen naar het wijzigen van de andere parameters. Druk nogmaals op toets **P2** om de ingestelde waarde op te slaan.

### Leiding vermogen (**Can**)

- Hiermee kan het vermogen van de ventilator worden gewijzigd:
- Vermogen handmatig ingesteld van 1 tot 5.
- Verwarmingsvermogen automatisch ingesteld door het systeem.

### Ruimtethermostaat op afstand (**rEM**)

Dit menu maakt het mogelijk de waarde van de draadloze ruimtethermostaat te wijzigen, het is alleen zichtbaar als een ingang is geconfigureerd als draadloze ruimtethermostaat en **P69** > 0 is.

### Keuzemenu (**SEL**)

Dit menu maakt het mogelijk de positie van de keuzeschakelaar te beheren en de richting van de verwarmingsluchtstroom te wijzigen.

- **LoC** - Luchtstroom in de kamer waar de kachel staat.
- **rEM** - Luchtstroom in de afgelegen kamer.

## 7.6 Visualisatie van de werkingstoestand

Staat	Code	Staat	Code	Staat	Code
Uit	-	Ontsteking-Variabele ontsteking	On 4	Veiligheid	SAF
Check Up	ChEc	Stabilisatie	On 5	Blussen	OFF
Ontsteking-Voorverwarming	Op 1	Loopprogramma	-	Blok	Alt
Ontsteking-voorladen	Op 2	Modulatie	Mod	Ontsteking herstel	rEc
Ontsteking-Vaste ontsteking	Op 3	Stand-by	Stby		

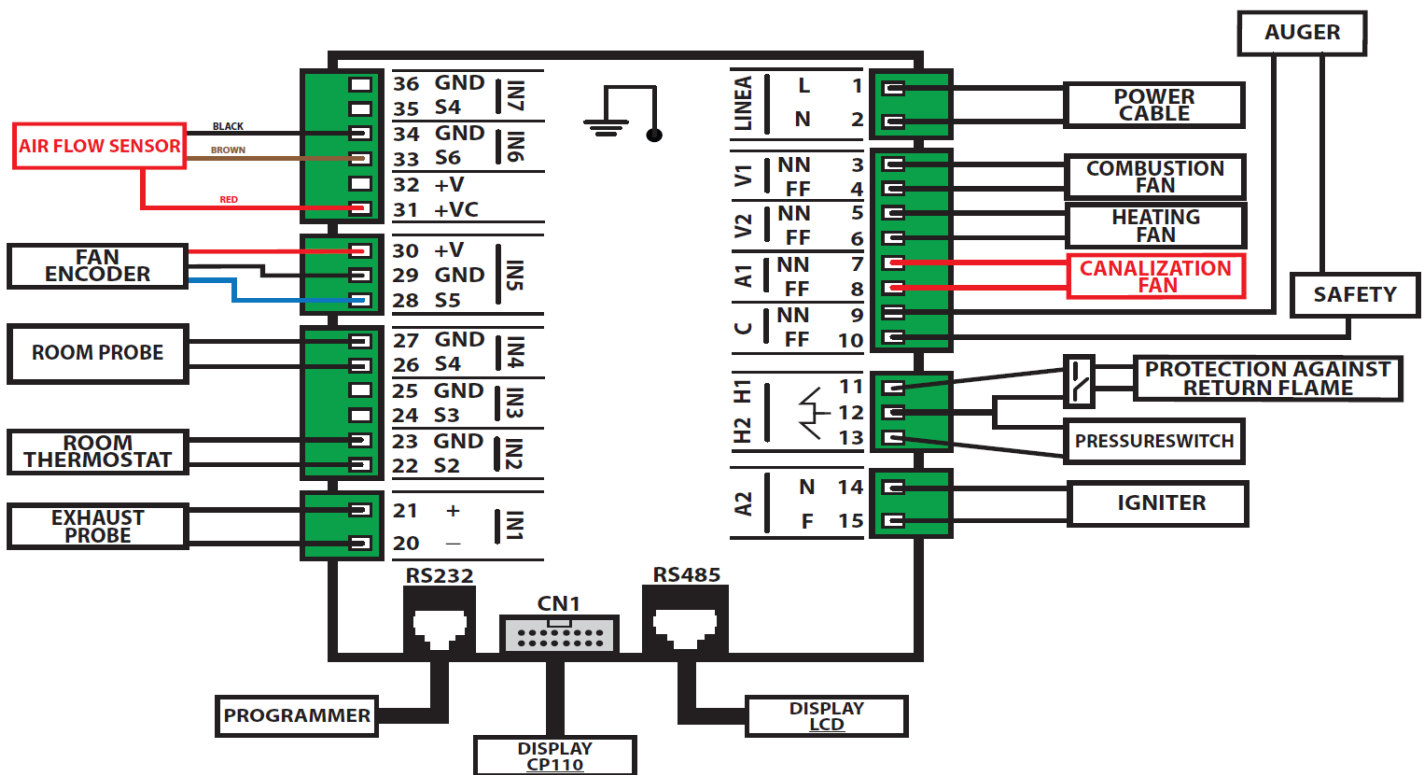

## Bedrijfsgegevens

---

**K-Stove is een merk van Solvos4Leisure B.V.**

**Solvos4Leisure B.V.**

Noorddammerweg 35 Unit 8  
1424 NW De Kwakel  
The Netherlands

---

Tel. : +31 297 269 857  
Cel.: +31 610 380 930  
Contact: Ad van der Heijden  
Email: ad@solvos4.com  
VAT/BTW/TVA: NL862116119B01  
KVK: 81497474  
ING Bank: NL85 INGB 0102 0443 33